

GILGEN SCHIEBETÜRANTRIEB SLX-M KOMBINIERT MIT PROFILSYSTEM PSF

Die ideale Kombination für eine elegante Ganzglas-Lösung

Der Gilgen Schiebetürantrieb SLX-M ist ein universell einsetzbares Antriebssystem mit modernen Funktionen.

Es ist ausgelegt für vielseitige, anspruchsvolle Anwendungen und gewährleistet einen zuverlässigen Betrieb. Die im Antriebskasten integrierte Sensorik bietet eine elegante Optik.

Vielseitiger Nutzen

- elegante Ganzglasoptik
- volle Transparenz verleiht Leichtigkeit
- innovatives Klemmsystem (bei ESG-Glas ist keine Bohrung nötig)
- geprüftes Gesamtsystem (z.B. DIN 18650)

Anwendungsmöglichkeiten

- 1- und 2-flügelige Schiebetüren
- Fluchtwegfunktion (redundant)
- für Innenanwendungen wie Trennung von Büroräumen, Shop in Shop, Raucherbereich (Fumoir) usw.
- für designorientierte architektonische Lösungen
- Standardverriegelung im Antrieb
- Fixpunktführung
- in Kombination mit Schuhprofil sind Bodenschloss und eine durchgehende schlanke Edelstahl-Bodenführung möglich
- Sturz- und Wandmontage möglich
- mit Seitenteil
- transparente Flügeldichtungen

Flügelfüllungen

- ESG 10 / 12 mm
- VSG-TVG 10 / 12 mm

Oberfläche der Aluprofile

- farbig oder farblos eloxiert
- RAL-Farben, einbrennlackiert



Der Gilgen Schiebetürantrieb SLX-M mit dem passenden Profilsystem PSF - Die elegante Ganzglaslösung z.B. ideal für Innenanwendungen wie Shop in Shop Lösungen



Gilgen Schiebetürantrieb SLX-M kombiniert mit dem Profilsystem PSF

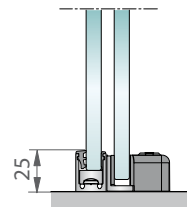
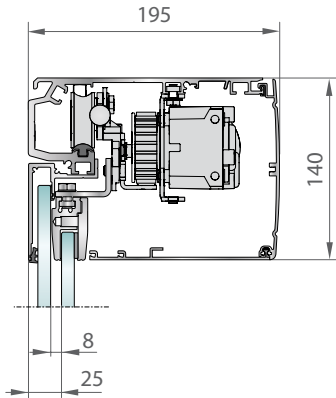

Fixpunktführung

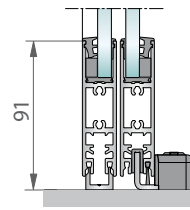

Fixpunktführung mit Schuhprofil

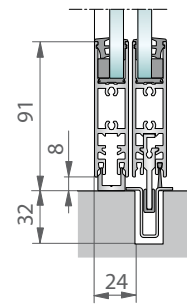

durchgehende Bodenführung mit Schuhprofil

1- und 2-flügelig:
Anlagen mit Seitenteil

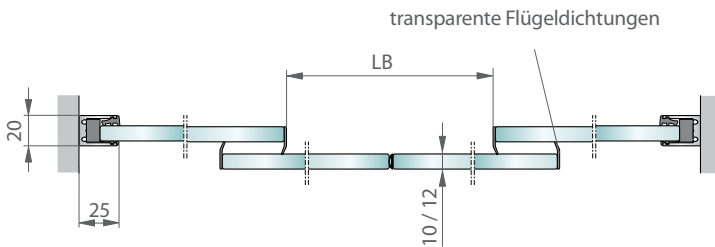

2-flügelig mit Seitenteil
Wandmontage

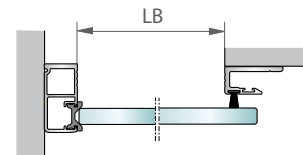

1-flügelig ohne Seitenteil
Wandmontage

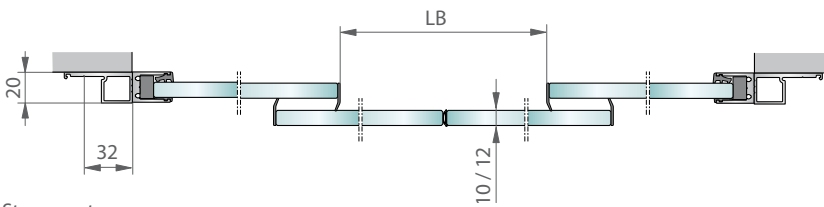

Sturzmontage

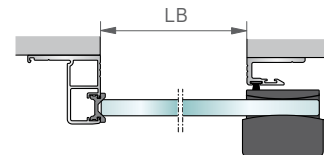

Sturzmontage

Einsatzbereich Gilgen Schiebetürantrieb SLX-M mit dem Profilsystem PSF

		2-flügelig	1-flügelig
Schiebetür SLX-M	Lichte Breite	900 - 2500 mm	700 - 1500 mm
	Max. Flügelgewicht	2 x 120 kg	120 kg
	Lichte Höhe max.	standard 2100 mm / möglich bis 2500 mm	
SLX-M redundant	Lichte Breite	1000 - 2500 mm	1050 - 1300 mm
	Max. Flügelgewicht	2 x 120 kg	120 kg
	Lichte Höhe max.	standard 2100 mm / möglich bis 2500 mm	